



適温サービスは温かさが決め手です

保温食器 アーカディア

断熱材封入構造のアーカディアと、
使いやすさをあらゆる面から追求した
サーモスアーカディア。

長い実績と確かな性能で高い評価を得ています。

- アーカディア紹介・・・・・・・・・・・・・・・・・・220
- アーカディア 形状・セット寸法一覧表・・・・・・・・・・221
- 新**アーカディア (ポリプロピレン製)・・・・・・・・・・222
- アーカディア漆器 (超耐熱ABS製)・・・・・・・・・・225
- サーモスアーカディア紹介・・・・・・・・・・・・・・・・・・226
- 新**サーモスアーカディア (PEN製)・・・・・・・・・・227
- 食器かご (SKラック)・・・・・・・・・・・・・・・・・・228

アーカディアの容量について

一般の食器の容量は満水時の容量ですが、アーカディアの容量は身と蓋のセット時の容量を掲載しております。



一般の食器



アーカディア

断熱材使用の保温食器 **アーカディア**



保温食器で35年の実績

適温フードサービスは**アーカディア**でスタートできます。

保温食器

アーカディア紹介



機能的なデザイン

食器のフチを薄くし、スマートで食べやすくしました。さらに軽量設計により取り扱い・作業性が優れています。



断熱材使用の保温食器

断熱材を十分に使用し、保温力を大幅に高めました。



豊富なアイテム

お求めやすいアーカディアと、高級感のあるアーカディア漆器。豊富な色・柄・形状の中から用途に応じてお選びいただけます。

盛り付け1時間後でも約60℃をキープ。ちょうど良い温かさです。

保温データ 条件：汁椀（お湯95℃）180ml 室温23℃

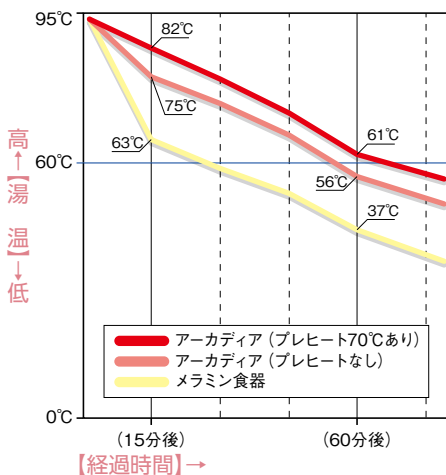

保温データ 条件：飯椀（お湯95℃）250ml 室温23℃

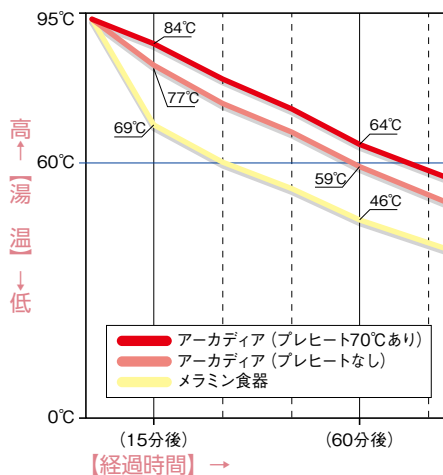

参考温度

プレヒート温度

70℃

熱風消毒保管庫温度

80~85℃

●アーカディア 形状・セット寸法一覧表

器のフチが薄いため、より食べやすく、よりスマートなタイプです。

※見方：上段より 品名・形状・品番(表面模様)・セット寸法

アーカディア	飯椀	飯椀	飯丼	飯椀		
						
	BHK-1866 BHK-1806	BHK-1555 BHK-1505	BHK-1566 BHK-1506	BHK-5066 BHK-5006		
	(木目同心円) 144×102・380ml	(木 目) 138×100・330ml	(木 目) 144×107・390ml	丈低タイプ (ライン) 144×96・380ml		
汁椀	汁椀	汁椀	汁椀	汁椀		
						
BHK-1844 BHK-1804	BHK-1544 BHK-1504	BHK-1822 BHK-1802	BHK-1522 BHK-1502	BHK-5033 BHK-5003		
(木目同心円) 127×101・280ml	(木 目) 131×99・280ml	(木目同心円) 116×97・220ml	(木 目) 113×94・200ml	丈低タイプ (ライン) 124×91・240ml		
小鉢	多用丼	煮物椀		煮物皿	マグカップ	
						
BHK-1131 BHK-1031	BHK-1899 BHK-1808	BHK-1899 BHK-1809		SHK-1115 SHK-1015	CHK-1108N W CHK-1008N	
(ライン) 123×89・250ml	(木目同心円) 168×105・610ml	(木目同心円) 170×86・400ml		(彫刻なし) 210×155×75・500ml	(彫刻なし) 117×94×96・240ml	
アーカディア 漆器	飯椀	飯椀	汁椀	小鉢	煮物椀	
						
BHK-2066 BHK-2006	BHK-2055 BHK-2005	BHK-2033 BHK-2003	BHK-2233 BHK-2203	BHK-2277 BHK-2207		
(彫刻なし) 140×107・360ml	(彫刻なし) 135×102・320ml	(彫刻なし) 123×99・240ml	(彫刻なし) 106×94・150ml	(彫刻なし) 169×93・410ml		

色表示 ● 飯椀・飯丼 ● 汁椀 ● 小鉢 ● 多用丼・煮物椀・煮物皿 ● マグカップ

表面模様について



●木目同心円



●木目



●ライン



●つるぶどう

アーカディアの容量について

一般の食器の容量は満水時の容量ですが、アーカディアの容量は身と蓋のセット時の容量を掲載しております。

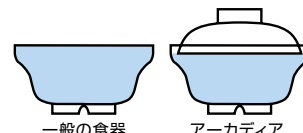

一般の食器

アーカディア

アーカディア

ポリプロピレン製



使用食器
 BHK-5066・5006 KHB 飯椀、
 BHK-5033・5003 TUS 汁椀、
 BHK-1899・1809 ELO 煮物椀、
 BHK-1131・1031 KHB 小鉢、
 P-205 W フードカバー、CB-87 AQC 小鉢、
 AH-220S O アミハード箸、
 Q-4 T ノンスリップABSトレイ

保温食器

アーカディア

飯椀



新(蓋 ART・身 ARTS)

新(蓋 HNE・身 HNEB)

(KHB)

210g

BHK-5066 蓋 132 × 33 ¥2,040
 BHK-5006 身 144 × 74 ・ 380ml ¥2,380
 セット / 144 × 96 ¥4,420



(ELO)

(FUP)

(YUK)

(SUA)

(TUS)

210g

BHK-5066 蓋 132 × 33 ¥1,940 (ELO / FUP / YUK) ¥1,610 (SUA / TUS)
 BHK-5006 身 144 × 74 ・ 380ml ¥2,260 (ELO / FUP / YUK) ¥1,710 (SUA / TUS)
 セット / 144 × 96 ¥4,200 (ELO / FUP / YUK) ¥3,320 (SUA / TUS)



(TUS)

(SUA)

(KUA)

210g

185g

BHK-1866 蓋 133 × 36 ¥1,610 (TUS / SUA)
 BHK-1806 身 144 × 75 ・ 380ml ¥1,710 (TUS / SUA)
 セット / 144 × 102 ¥3,320 (TUS / SUA)

BHK-1555 蓋 125 × 35 ¥1,710 (KUA)
 BHK-1505 身 138 × 76 ・ 330ml ¥1,940 (KUA)
 セット / 138 × 100 ¥3,650 (KUA)



使用食器
 BHK-5066・5006 SUA 飯椀、BHK-5033 MIN・BHK-5003 KUS 汁椀、
 BHK-2277・2207 HK 煮物椀、MS-648 F 和皿、CB-88 AQB 小鉢、
 MC-13 SER 湯呑、TH-220S KTM PBT塗り箸、Q-5 BK ノンスリップABSトレイ

飯丼



(T)

(KUA)

220g

BHK-1566 蓋 131 × 38 ¥1,870
 BHK-1506 身 144 × 81 ・ 390ml ¥1,990
 セット / 144 × 107 ¥3,860

▼：ご飯を盛り付けた時の目安容量(g)です。炊き方や盛り付け方により差が出ますので現物でご確認ください。

- アリエッタ (ART) ●アリエッタ内朱 (ARTS) ●葉音 (HNE)
- 葉音内ブラウン (HNEB) ●小花日和 (KHB) ●ヨーロッパンリーフオレンジ (ELO)
- 風花ピンク (FUP) ●友花 (YUK) ●春慶内洗朱 (SUA) ●溜内朱 (TUS)
- 黒内洗朱 (KUA) ●溜 (T) ●溜内洗朱 (TUA) ●黒内朱 (KUS) ●みのり (MIN)

POINT

BHK-1899(蓋)は多用丼BHK-1808(身)と煮物椀BHK-1809(身)のどちらにも対応します。

多用丼



BHK-1899	蓋	159 × 37	¥2,420 (KHB)	¥2,320 (ELO)	¥1,990 (TUA / SUA)
BHK-1808	身	168 × 78 · 610ml	¥2,850 (KHB)	¥2,750 (ELO)	¥2,320 (TUA / SUA)
	セット	168 × 105	¥5,270 (KHB)	¥5,070 (ELO)	¥4,310 (TUA / SUA)

汁椀



BHK-1844	蓋	118 × 38	¥1,550 (TUS / SUA)	BHK-1544	蓋	120 × 36	¥1,710 (KUS)
BHK-1804	身	127 × 73 · 280ml	¥1,650 (TUS / SUA)	BHK-1504	身	131 × 72 · 280ml	¥1,830 (KUS)
	セット	127 × 101	¥3,200 (TUS / SUA)		セット	131 × 99	¥3,540 (KUS)



新(蓋 ART・身 ARTS)	BHK-5033	蓋	112 × 30	¥1,990 (ART / HNE / KHB)	¥1,870 (ELO)
新(蓋 HNE・身 HNEB)	BHK-5003	身	124 × 69 · 240ml	¥2,080 (ARTS / HNEB / KHB)	¥1,990 (ELO)
		セット	124 × 91	¥4,070 (ART・ARTS / HNE・HNEB / KHB)	¥3,860 (ELO)



(蓋 MIN・身 KUS)	BHK-5033	蓋	112 × 30	¥1,990 (MIN)	¥1,550 (SUA / TUS)
	BHK-5003	身	124 × 69 · 240ml	¥1,650 (KUS)	¥1,650 (SUA / TUS)
		セット	124 × 91	¥3,640 (MIN・KUS)	¥3,200 (SUA / TUS)



BHK-1822	蓋	106 × 36	¥1,490 (TUS / SUA)	BHK-1522	蓋	101 × 32	¥1,610 (KUS)
BHK-1802	身	116 × 70 · 220ml	¥1,610 (TUS / SUA)	BHK-1502	身	113 × 71 · 200ml	¥1,710 (KUS)
	セット	116 × 97	¥3,100 (TUS / SUA)		セット	113 × 94	¥3,320 (KUS)

保温食器

アーカディア

アーカディア ポリプロピレン製

- 小花日和 (KHB) ● ヨーロピアンリーフオレンジ (ELO) ● 春慶内黒 (SUK) ● クリームストーン (CS)
- アリエッタ (ART) ● アリエッタ内朱 (ARTS) ● 葉音 (HNE) ● 葉音内ブラウン (HNEB) ● 溜内洗朱 (TUA)
- 春慶内洗朱 (SUA) ● 溜内朱 (TUS) ● クリームストーン内茶 (CUT) ● ピンク (P) ● グリーン (GR)

小鉢



BHK-1131 蓋	123 × 34	¥1,990 (KHB)	¥1,870 (ELO)	¥1,490 (SUK / CS)
BHK-1031 身	115 × 61 · 250ml	¥2,080 (KHB)	¥1,990 (ELO)	¥1,610 (SUK / CS)
セット / 123 × 89		¥4,070 (KHB)	¥3,860 (ELO)	¥3,100 (SUK / CS)

煮物椀



新 (蓋 ART・身 ARTS)

新 (蓋 HNE・身 HNEB)

(KHB)

(ELO)

BHK-1899 蓋	159 × 37	¥2,420 (ART / HNE / KHB)	¥2,320 (ELO)
BHK-1809 身	170 × 55 · 400ml	¥2,750 (ARTS / HNEB / KHB)	¥2,640 (ELO)
セット / 170 × 86		¥5,170 (ART · ARTS / HNE · HNEB / KHB)	¥4,960 (ELO)



(TUA)

(SUA)

(TUA)

(CS)

BHK-1899 蓋	159 × 37	¥1,990 (TUA / SUA)
BHK-1809 身	170 × 55 · 400ml	¥2,200 (TUA / SUA)
セット / 170 × 86		¥4,190 (TUA / SUA)

BHK-1755 蓋	159 × 37	¥2,090 (TUA / CS)
BHK-1705 身	170 × 56 · 400ml	¥2,320 (TUA / CS)
セット / 170 × 86		¥4,410 (TUA / CS)

煮物皿



(TUS)

(CUT)

SHK-1115 蓋	210 × 155 × 39	¥2,420
SHK-1015 身	197 × 144 × 42 · 500ml	¥2,530
セット / 210 × 155 × 75		¥4,950

POINT

BHK-1755の表面模様は「つるぶどう」です。



マグカップ (はめ込み蓋タイプ)



(P)

(CS)

(GR)

CHK-1108N W 蓋	101 × 94 × 16	¥510
CHK-1008N 身	117 × 93 × 93 · 240ml	¥2,340
セット / 117 × 94 × 96		¥2,850

POINT

密閉蓋タイプもご用意しています。→P.262



アーカディア 漆器 超耐熱ABS製

高級感ただよふ美しい質感のアーカディア漆器。
安らぎと温かさをお届けします

●胡桃 (KUR) ●白木 (SLK) ●はげ目 (HK)

POINT

- 1 胡桃はつや消し仕上げの商品です。
- 2 職人による塗装加工のため、
一つひとつの風合いが異なります。



使用食器 | BHK-2055・2005 KUR 飯椀、BHK-2033・2003 SLK 汁椀、BHK-2233・2203 KUR 小鉢

飯椀

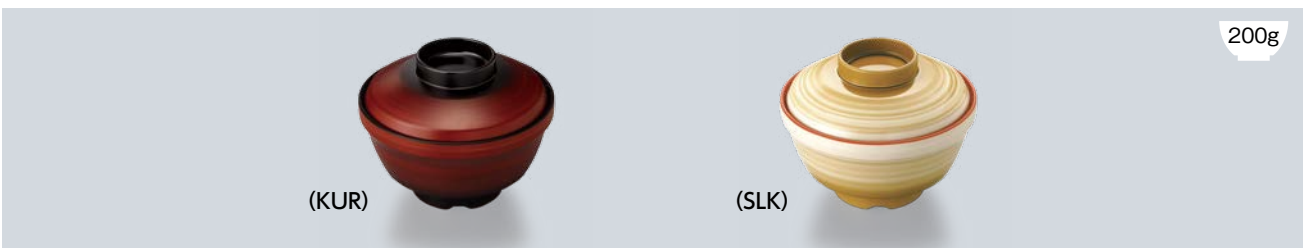

BHK-2066	蓋	129 × 38	¥2,700 (KUR / SLK)
BHK-2006	身	140 × 77 · 360ml	¥2,970 (KUR / SLK)
	セット	140 × 107	¥5,670 (KUR / SLK)

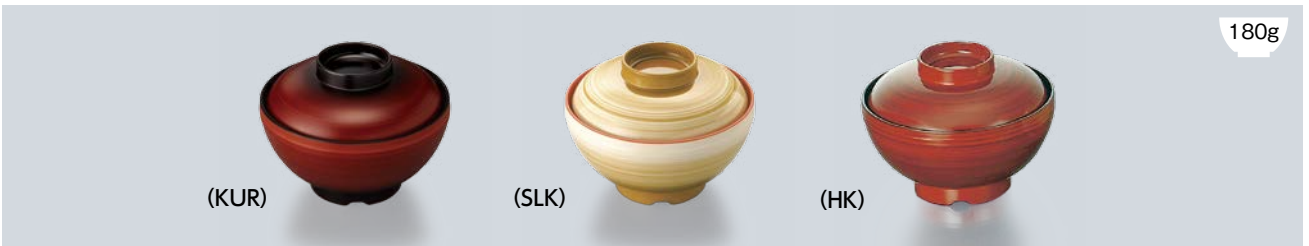

BHK-2055	蓋	125 × 38	¥2,530 (KUR / SLK)	¥2,380 (HK)
BHK-2005	身	135 × 74 · 320ml	¥2,800 (KUR / SLK)	¥2,710 (HK)
	セット	135 × 102	¥5,330 (KUR / SLK)	¥5,090 (HK)

汁椀

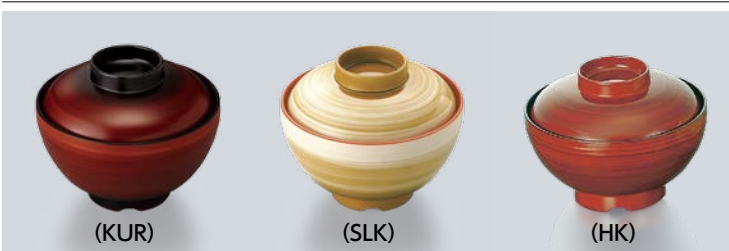

BHK-2033	蓋	113 × 36	¥2,400 (KUR / SLK)	¥2,320 (HK)
BHK-2003	身	123 × 72 · 240ml	¥2,650 (KUR / SLK)	¥2,640 (HK)
	セット	123 × 99	¥5,050 (KUR / SLK)	¥4,960 (HK)

小鉢



BHK-2233	蓋	106 × 36	¥2,450 (KUR / SLK)
BHK-2203	身	106 × 64 · 150ml	¥2,720 (KUR / SLK)
	セット	106 × 94	¥5,170 (KUR / SLK)

煮物椀



BHK-2277	蓋	158 × 39	¥3,020 (KUR / SLK)	¥2,860 (HK)
BHK-2207	身	169 × 61 · 410ml	¥3,340 (KUR / SLK)	¥3,190 (HK)
	セット	169 × 93	¥6,360 (KUR / SLK)	¥6,050 (HK)

サーモスアーカディア PEN製

着色汚れのないPEN製の保温食器

油・酸・アルカリなどにも強く、トマトケチャップやカレーなどの食材による**着色汚れがありません**。



保温食器

サーモスアーカディア紹介

⊗ 電子レンジには使用しないでください。熱風消毒保管庫の設定温度は80～85℃です。

保温力向上

保温力が一段とアップしました。プレヒートするとさらに高い保温力が得られます。

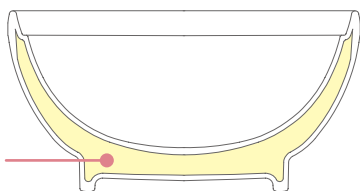

この空間に**真空断熱の技術**を応用！
外気を完全にシャットアウトし、
中身をあたたかいままに保ちます。

盛り付け1時間後でも 60℃以上の温かさをキープ

プレヒートすると、盛り付け1時間後でも
68℃のあたたかさを保ちます。
プレヒートなしでも、64℃のあたたかさです。

保温データ 条件：飯椀(お湯95℃) 250ml
室温23℃

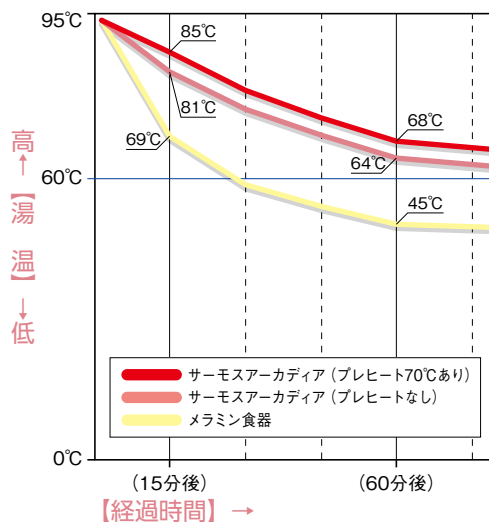

容量そのまま コンパクト設計

食器全体の厚さを薄くして自然な
口当たりになりました。

蓋をセットしたときの高さが低い
ので、配膳車への出し入れが楽に
できます。

スタッキング(積み重ね)が良く、
収納性にも優れています。

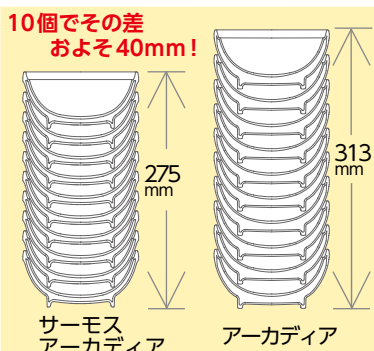

洗浄性に優れています

浮力を従来品の1/3に減少。食器体積の約9割が水に沈むため、浸漬洗浄
がより効果的に行えます。

絵柄付き商品の場合 ⊗ 塩素系漂白剤のご使用は避けてください。

▼：ご飯を盛り付けた時の目安容量(g)です。炊き方や盛り付け方により差が出ますので現物でご確認ください。

●ロンド (RND) ●^{ふうか}風花ピンク (FUP) ●^{ふうか}風花ブルー (FUB) ●^{ゆうか}友花 (YUK) ●^{ためうちしゆ}溜内朱 (TUS)

飯椀



BHK-6055	蓋	125 × 33	¥2,700 (RND / FUP / FUB / YUK)	¥2,450 (TUS)
BHK-6005	身	136 × 67 · 330ml	¥3,060 (RND / FUP / FUB / YUK)	¥2,700 (TUS)
	セット	136 × 91	¥5,760 (RND / FUP / FUB / YUK)	¥5,150 (TUS)

汁椀



BHK-6022	蓋	109 × 30	¥2,580 (RND / FUP / YUK)	¥2,340 (TUS)
BHK-6002	身	120 × 63 · 230ml	¥2,940 (RND / FUP / YUK)	¥2,580 (TUS)
	セット	120 × 85	¥5,520 (RND / FUP / YUK)	¥4,920 (TUS)

小鉢



BHK-6011	蓋	111 × 30	¥2,580 (RND / FUP / YUK)	¥2,340 (TUS)
BHK-6001	身	118 × 60 · 235ml	¥2,940 (RND / FUP / YUK)	¥2,580 (TUS)
	セット	118 × 83	¥5,520 (RND / FUP / YUK)	¥4,920 (TUS)

煮物椀



BHK-6077	蓋	151 × 32	¥3,060 (RND / FUP / FUB / YUK)	¥2,820 (TUS)
BHK-6007	身	160 × 53 · 400ml	¥3,420 (RND / FUP / FUB / YUK)	¥3,060 (TUS)
	セット	160 × 79	¥6,480 (RND / FUP / FUB / YUK)	¥5,880 (TUS)

参考温度

プレヒート温度

70°C

熱風消毒保管庫温度

80~85°C

BHK-6055・6005 FUP 飯椀、
 BHK-6022・6002 TUS 汁椀、
 BHK-6077・6007 YUK 煮物椀、
 MB-634 FB 小鉢、
 CB-94 AQC フリーカップ、
 AH-205X C アミハード箸、
 SE-330 MOG エスタートレイ



保温食器

サーモスアーカディア

食器かご (SKラック)

ポリプロピレン製

軽くて丈夫なプラスチック製食器かご

軽くて丈夫なポリプロピレン樹脂の採用と合理的な設計で、作業性に優れた食器かごです。

熱風消毒保管庫での繰り返し使用にも十分耐えられます。

- キャメル (CM) ●ダルブルー (DLB)
- ベージュ (V) ●オレンジ (O)
- ブルー (B) ●アイボリー (IV)
- ピンク (P) ●イエロー (Y)

別売
オプション

●ブルー (B)

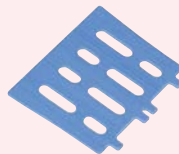

SKS-150

SKラック仕切 150用
¥4,900 (10枚セット)

SKS-170

SKラック仕切 170用
¥5,300 (10枚セット)

SKS-200

SKラック仕切 200用
¥5,700 (10枚セット)

SKS-215

SKラック仕切 215用
¥5,700 (10枚セット)



(CM) (DLB) (V)

PSK-130 食器かご

268 × 268 × 205 ¥5,200
内寸 (底面) / 205 × 205 × 195
重量 / 610g
170 ~ 202 φ 食器 1 列用

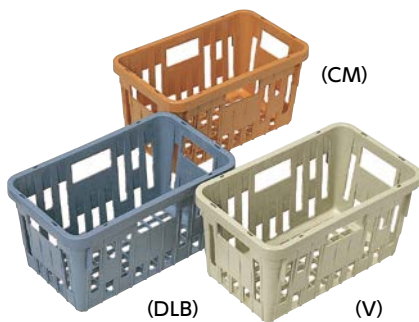

PSK-150 食器かご

375 × 225 × 200 ¥5,450
内寸 (底面) / 302 × 150 × 188
重量 / 700g
115 ~ 150 φ 食器 2 列用



(CM) (DLB) (V)

PSK-170 食器かご

420 × 245 × 200 ¥6,290
内寸 (底面) / 347 × 170 × 188
重量 / 750g
151 ~ 170 φ 食器 2 列用

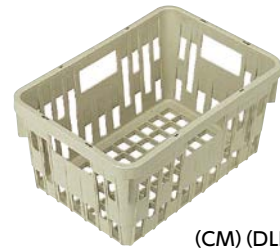

(CM) (DLB) (V)

PSK-200 食器かご

390 × 273 × 200 ¥6,290
内寸 (底面) / 317 × 200 × 188
重量 / 750g
171 ~ 200 φ 食器 1 列用

POINT

ステンレスかごと同サイズ！
熱風消毒保管庫に出し入れ
しやすい大きさです。



(CM) (DLB) (V)

PSK-215 食器かご

450 × 284 × 200 ¥7,020
内寸 (底面) / 380 × 215 × 188
重量 / 950g
171 ~ 190 φ 食器 2 列 または
長辺 : ~ 380mm トレイ用



PSK-300N 食器かご

390 × 360 × 200 ¥7,400
内寸 (底面) / 333 × 301 × 186
重量 / 945g

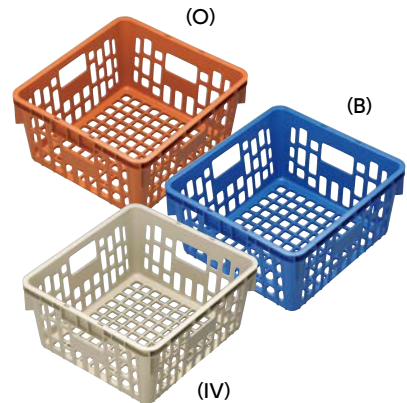

PSK-310 食器かご

403 × 378 × 202 ¥7,500
内寸 (底面) / 345 × 319 × 188
重量 / 1,015g

●130℃の熱風消毒保管庫でも使用可能な「食器かご (超耐熱SKラック)」もご用意しています。→P.335